

Produktdatenblatt ROTAN 500-U

Art. Nr. 527146

Vorteil



- Definierte Konturen für zahlreiche Küchenstile
- Form mit klaren Linien
- Großes Beckenvolumen für optimale Nutzung
- Unterbaubecken - immer im Trend

Farben



Verfügbare Farben

schwarz
anthrazit
vulkangrau
weiss
softweiss
cafe

SILGRANIT softweiss

Planungshinweise

- Ausschnittradius: 10mm

Lieferumfang

- Ablaufgarnitur mit Raumsparrohr
- 3 ½" Korbventil

Details

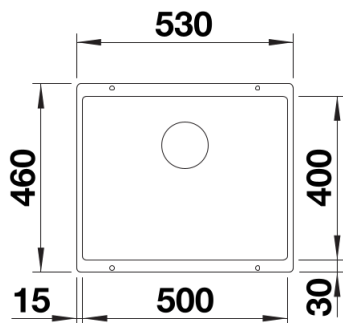

Aufsicht

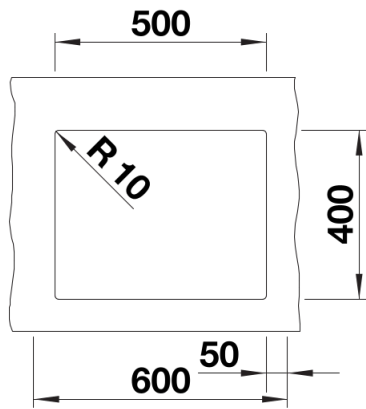

Ausschnitt

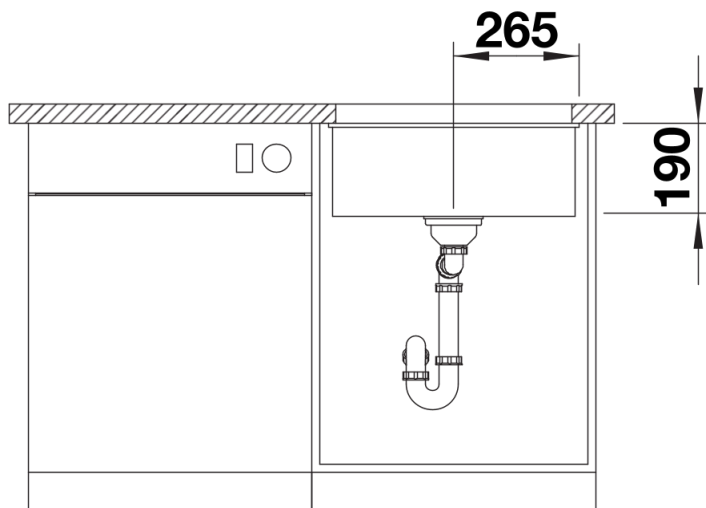

Frontansicht

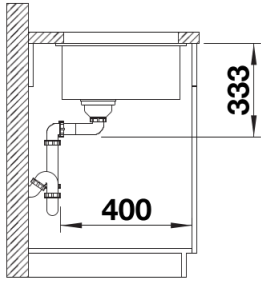

Seitenansicht