

Product information sheet DALAGO 6

Item no. 514199

Benefit



- La cubeta grande proporciona mucho espacio para preparar alimentos y lavarlos
- La repisa continua evita que caigan gotas de agua en la encimera
- Diseño moderno con líneas claras
- Con accesorios funcionales disponibles opcionalmente

Colours



Available colours

negro
antracita
gris roca
gris volcán
blanco
blanco suave
tartufo
café

SILGRANIT blanco

Scope of supply

- Juego de válvulas con tubería salva-espacio
- tapón filtro InFino de 3 ½" con válvula automática (giratoria)

Details

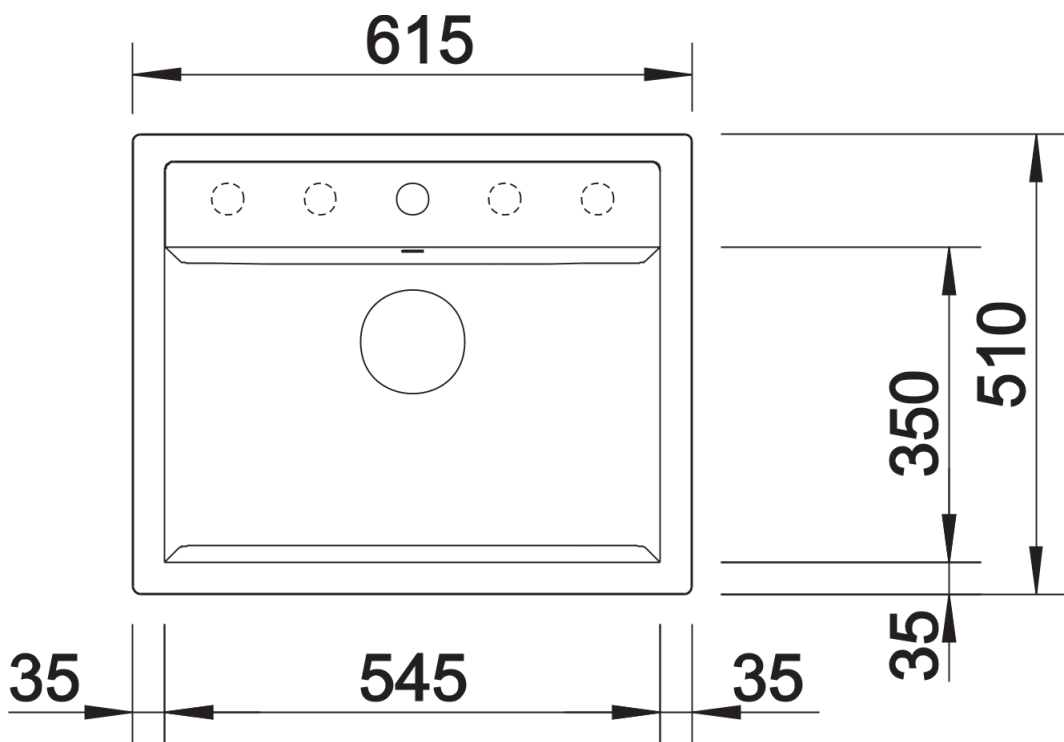

Top view

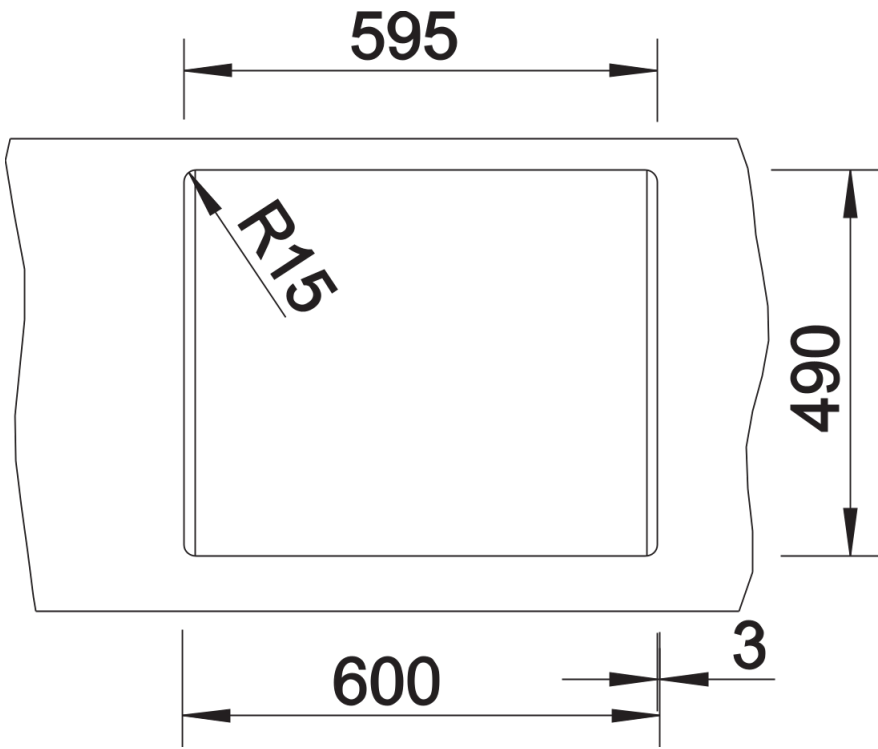

Cut-out

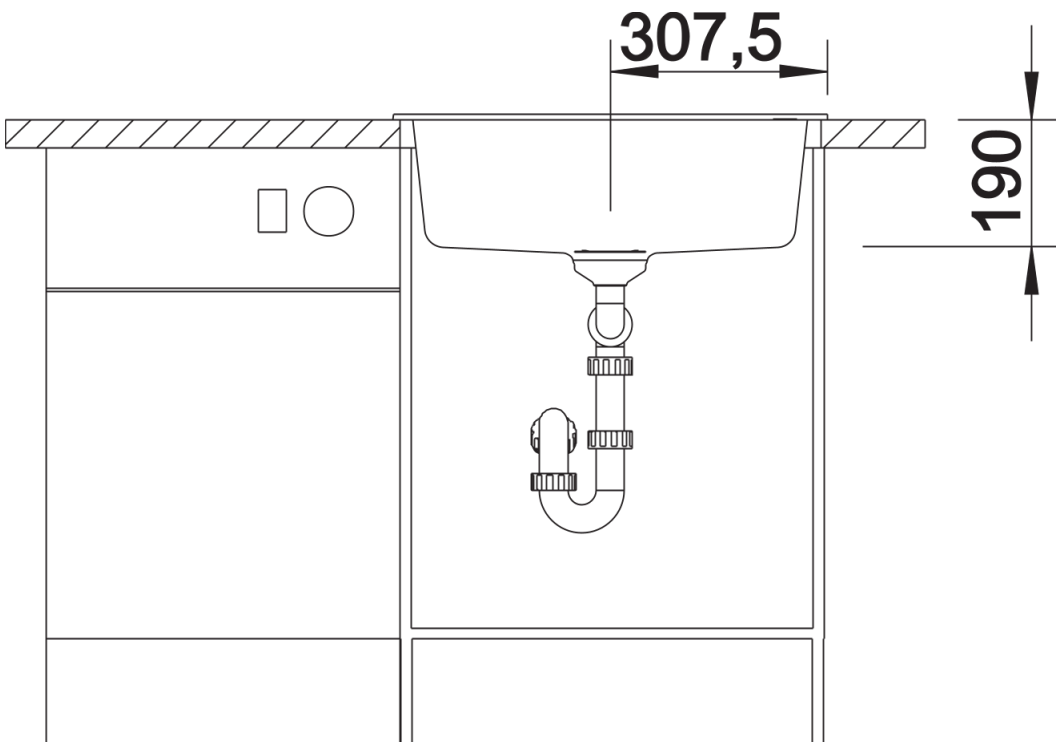

Front view

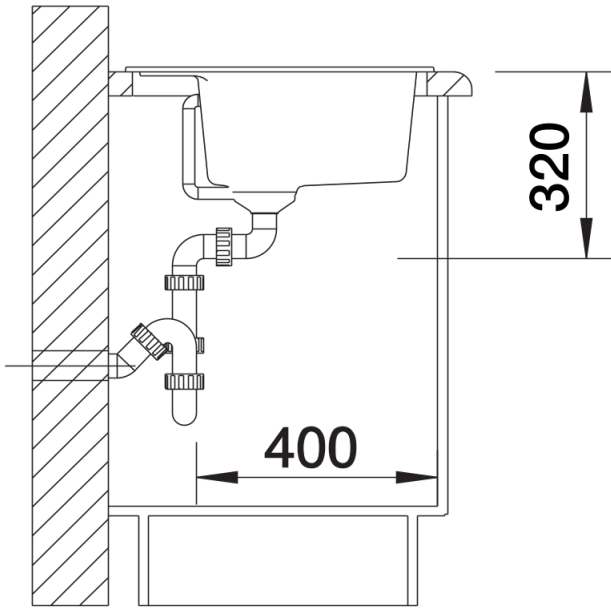

Side view