

## Technische productfiche ANDANO 700-IF/A

Item nr. 525246

### Voordelen

---



- Evenwichtige compositie van optische en functionele elementen
- De harmonieuze interactie tussen de radii en het oppervlakteontwerp creëert een moderne look
- Elegant ontwerp van het natbereik met een geïntegreerde kraanrichel in slechts één uitsnede van het werkblad
- Hoogwaardige afwerking met een afgedekte C-overloop en InFino afloopsysteem – elegant geïntegreerd en onderhoudsvriendelijk
- Grote spoelbak en bruikbare onderruimte
- Leverbaar met optionele hoogwaardige accessoires

## Planningsinformatie

---

- Bijkomend boorgat mogelijk. Het volgende boorgat moet worden uitgevoerd door een gespecialiseerd bedrijf.
- Informatie over de uitsneden voor alle installatieprocessen vindt u op onze website.

## Inbegrepen bij levering

---

- afloopgarnituur met ruimtebesparende buis
- 3 ½" InFino mandzeef met afloopbediening (PushControl)
- bevestigingsset

## Details

---

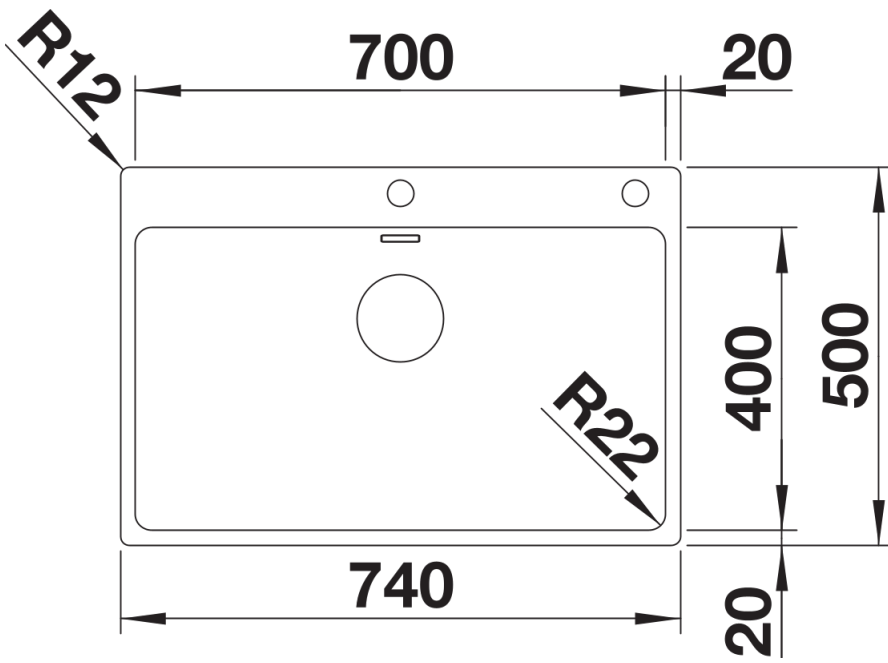

Bovenaanzicht

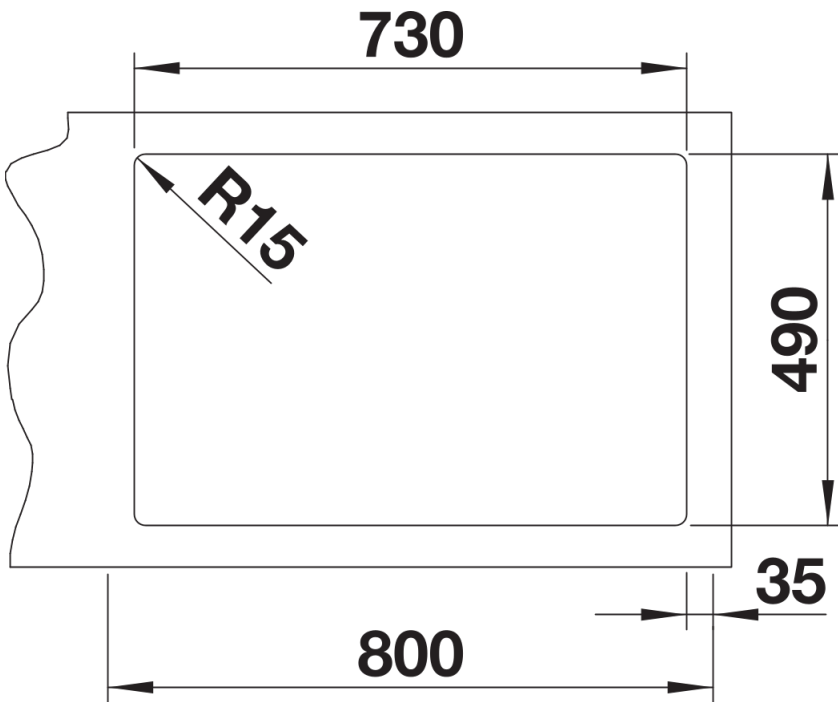

Uitgesneden

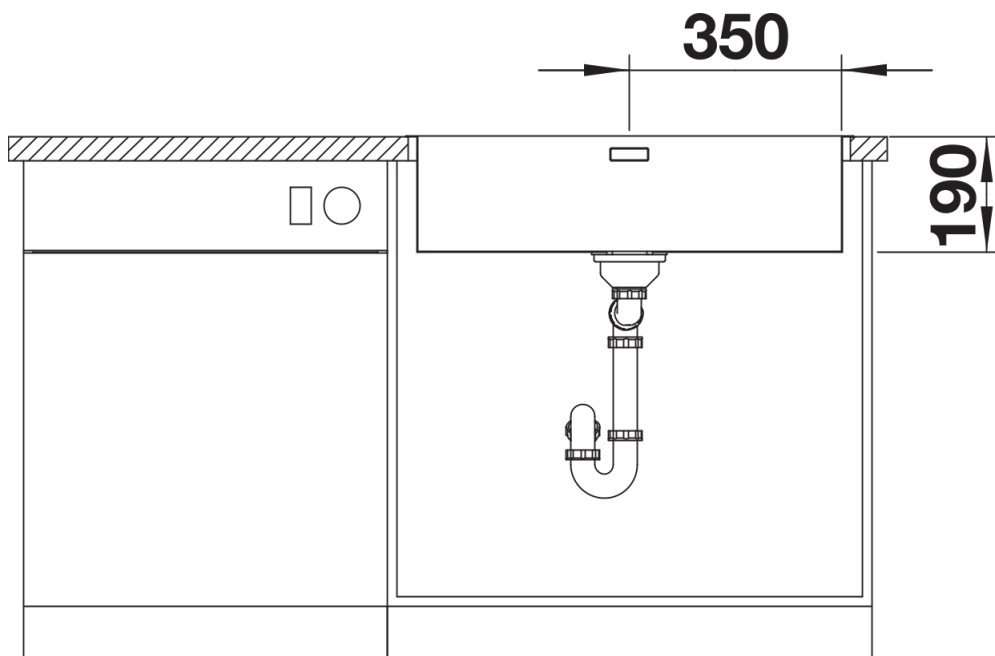

Vooranzicht

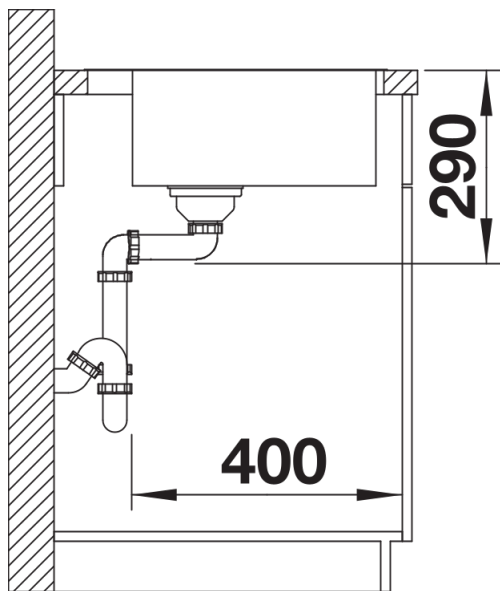

Zijaanzicht