

Ficha informativa do produto SUPRA 450-U

N.º de artigo 518203

Benefícios



- Programa variado com múltiplas possibilidades de combinação
- Acessórios funcionais disponíveis opcionalmente

Informações sobre o planeamento

- Nota: Encomende separadamente as ligações de drenagem para combinações de duas bacias individuais.

Âmbito de fornecimento

- Conjunto de válvulas com filtro de 3 ½" e material de fixação.

Detalhes

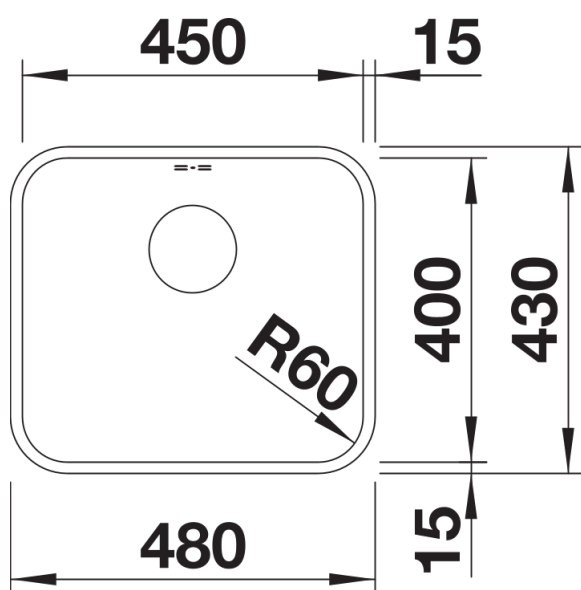

Vista de cima

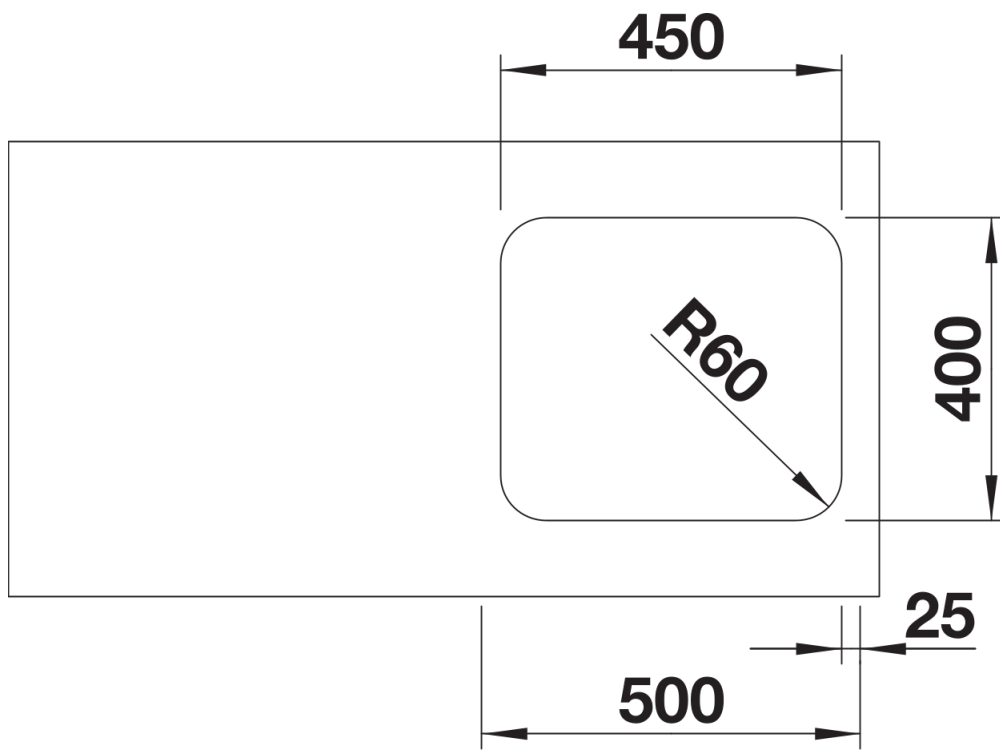

Desagregado

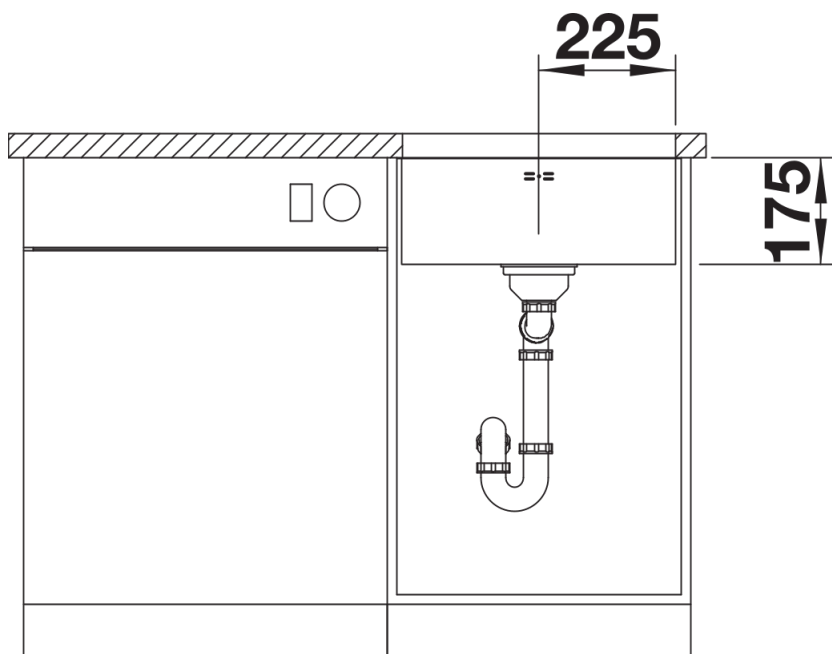

Vista frontal

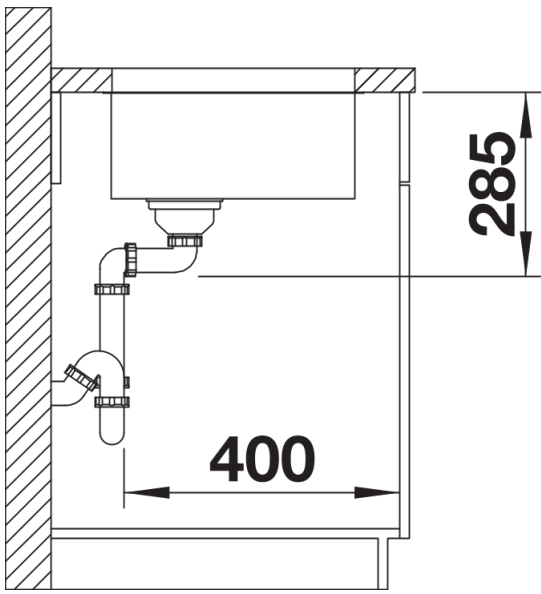

Vista lateral